



Стиральная машина

WAU24T0GPL

[RU] Руководство пользователя и
инструкция по установке

Оглавление

1. Безопасность	2
2. Во избежание материального ущерба	5
3. Защита окружающей среды и экономия	6
4. Настройка и подключение	7
5. Знакомство с устройством	12
6. Дисплей.....	13
7. Кнопки.....	15
8. Программы.....	15
9. Аксессуары	18
10. Перед первым использованием.....	18
11. Стирка.....	19
12. Средства для стирки и ухода.....	20
13. Стандартное управление	21
14. Блокировка для безопасности детей.....	24
15. Основные настройки	25
16. Чистка и уход.....	25
17. Устранение неполадок.....	31
18. Транспортировка, хранение и утилизация.....	37
19. Сервис	39
20. Параметры потребления	39
21. Технические данные	40



Безопасность

Соблюдайте следующие указания по технике безопасности.

1.1 Общие советы



- Пожалуйста, внимательно прочитайте это руководство.
- Это руководство следует сохранить и бережно хранить как источник информации и на благо других пользователей.
- Если устройство было повреждено во время транспортировки, его нельзя подключать.

1.2 Использование по назначению

Используйте устройство только:

- для стирки текстильных изделий, допускающих машинную стирку, и шерсти, допускающих ручную стирку, в соответствии с информацией, указанной на этикетке изделия.
- с использованием водопроводной воды и стандартных моющих средств, и средств по уходу, имеющихся в продаже.
- в частном домовладении и в закрытых бытовых помещениях.
- до 4000 метров над уровнем моря.

1.3 Ограничение группы пользователей

Это устройство может использоваться детьми старше 8 лет и лицами с ограниченными физическими, сенсорными или умственными способностями, или лицами, не имеющими необходимого опыта и/или знаний, при условии, что они находятся под присмотром или были тщательно проинформированы о безопасной эксплуатации устройства. устройство и понимать связанные с этим опасности.

Дети не должны играть с устройством.

Дети не должны без присмотра выполнять какие-либо действия по очистке и техническому обслуживанию, предназначенные для пользователя.

Не допускайте доступа к устройству детей младше 3 лет и домашних животных.

1.4 Безопасная установка

Соблюдайте правила безопасности при установке устройства.

⚠ ПРЕДУПРЕЖДЕНИЕ – Риск поражения электрическим током!

Неправильная сборка представляет серьезную опасность.

- ▶ Устройство должно быть подключено и использовано в соответствии с информацией на заводской табличке.
- ▶ Прибор должен быть подключен к сети переменного тока через правильно установленную розетку с заземляющим элементом.
- ▶ Размещение защитных проводников бытовой электроустановки должно выполняться в соответствии с нормативами. Установка должна иметь достаточно большое сечение кабеля.
- ▶ При использовании УЗО используйте только один тип с обозначением .
- ▶ Никогда не подключайте устройство через внешнее коммутационное устройство, такое как таймер или пульт дистанционного управления.
- ▶ Если прибор установлен, сетевая вилка должна быть легко доступна, а если легкий доступ невозможен, в стационарной электроустановке должен быть установлен разъединитель в соответствии с правилами установки, отключающий все полюса прибора от сети.
- ▶ При настройке устройства будьте осторожны, чтобы не защемить и не повредить сетевой кабель. Поврежденная изоляция или поврежденный сетевой кабель представляют серьезную опасность.
- ▶ Никогда не допускайте контакта шнура питания с горячими частями устройства или источниками тепла.
- ▶ Никогда не допускайте контакта шнура питания с предметами с острыми концами и острыми краями.
- ▶ Никогда не перегибайте, не сдавливайте и не модифицируйте соединительный кабель.

⚠ ПРЕДУПРЕЖДЕНИЕ - Опасность возгорания!

Использование удлинённого шнура питания и неутвержденных адаптеров представляет серьезную опасность.

- ▶ Не используйте удлинители или адаптеры с несколькими розетками.
- ▶ Если сетевой кабель слишком короткий, обратитесь в сервисную службу.
- ▶ Используйте только одобренные производителем адаптеры.

⚠ ПРЕДУПРЕЖДЕНИЕ - Риск получения травмы!

Большой вес устройства может привести к травме.

- ▶ Не поднимайте устройство в одиночку.

Если стиральная машина и сушилка не установлены друг на друга в соответствии с инструкциями, установленный сверху прибор может упасть.

- ▶ Для подключения сушильной машины к стиральной машине используйте только соединительный комплект производителя сушильной машины. Любой другой метод настройки не допускается.
- ▶ Не устанавливайте один прибор поверх другого, если производитель сушилки не предлагает подходящий соединительный комплект.
- ▶ Не ставьте друг на друга устройства разных производителей и разной глубины и ширины.
- ▶ Не ставьте стиральную и сушильную машины друг на друга на возвышении, так как они могут опрокинуться.

⚠ ПРЕДУПРЕЖДЕНИЕ - Опасность удушья!

Дети могут натянуть упаковочные материалы на голову или закрутиться в них и задохнуться.

- ▶ Храните упаковочные материалы в недоступном для детей месте.
- ▶ Не позволяйте детям играть с упаковкой, особенно с фольгой.

⚠ ВАЖНО - Риск получения травмы!

Устройство может вибрировать или двигаться во время работы.

- ▶ Установите устройство на чистую, ровную и твердую поверхность.

- ▶ Выровняйте устройство с помощью ножек и уровня

Неправильный монтаж шлангов и соединительных кабелей может привести к спотыканию.

- ▶ Прокладывайте шланги и соединительные линии таким образом, чтобы не было опасности споткнуться. Если устройство перемещается по выступающим частям, таким как двери, части могут сломаться.

- ▶ Не перемещайте устройство за выступающие элементы.

ВАЖНО - Опасность заклинивания!

Прикосновение к острым краям устройства может привести к травме.

- ▶ Не прикасайтесь к острым краям устройства.
- ▶ Надевайте защитные перчатки при установке и транспортировке устройства.

1.5 Безопасное использование

⚠ ПРЕДУПРЕЖДЕНИЕ. Опасность поражения электрическим током!

Поврежденное устройство или поврежденный соединительный кабель представляют опасность.

- ▶ Никогда не включайте поврежденное устройство.
- ▶ Никогда не тяните за шнур питания, чтобы отключить устройство от сети. Всегда тяните за вилку шнура питания.
- ▶ В случае повреждения устройства или соединительного кабеля немедленно выньте вилку соединительного кабеля или выключите предохранитель в блоке предохранителей и закройте водопроводный кран.

- ▶ Сервисная служба.

Проникающая влага может привести к поражению электрическим током.

- ▶ Используйте устройство только в закрытых помещениях.
- ▶ Никогда не подвергайте устройство воздействию высоких температур или влаги.
- ▶ Не используйте паровые мойки или мойки высокого давления, шланги или распылители для очистки устройства.

⚠ ПРЕДУПРЕЖДЕНИЕ - Риск получения травмы!

Дети могут запереться в устройстве и подвергнуть себя смертельной опасности.

- ▶ Не размещайте устройство за дверями, которые могут помешать или затруднить открытие дверцы прибора.
- ▶ Выньте шнур питания используемого устройства из розетки, затем перережьте шнур питания и разрушите замок дверцы устройства, не давая ей закрыться.

⚠ ПРЕДУПРЕЖДЕНИЕ - Опасность удушья!

Дети могут проглотить мелкие детали или подавиться ими, что может привести к удушью.

- ▶ Храните мелкие детали в недоступном для детей месте.
- ▶ Не позволяйте детям играть с мелкими деталями.

⚠ ПРЕДУПРЕЖДЕНИЕ - Риск отравления!

Моющие средства и средства по уходу могут вызвать отравление при проглатывании.

- ▶ При случайном проглатывании обратиться за медицинской помощью.
- ▶ Храните моющие средства и средства по уходу в недоступном для детей месте.

⚠ ПРЕДУПРЕЖДЕНИЕ - Опасность взрыва!

Если белье ранее было обработано чистящими средствами на основе растворителей, это может привести к взрыву машины.

- ▶ Тщательно прополощите предварительно очищенные вещи перед стиркой.

ВАЖНО - Риск получения травмы!

Лазание или взбирание на устройство может привести к поломке крышки.

- ▶ Не наступайте и не взбирайтесь на устройство.

Прибор может опрокинуться, если вы сядете на открытую дверцу или прислонитесь к ней.

▶ Не садитесь на дверцу прибора и не прислоняйтесь к ней.

▶ Не кладите никакие предметы на дверцу прибора.

При касании вращающегося барабана можно получить травму.

▶ Подождите, пока барабан полностью остановится.

ВАЖНО - Опасность ожогов!

В программах стирки с высокими температурами окно дверцы машины сильно нагревается.

▶ Не прикасайтесь к горячей дверце прибора.

▶ Держите детей подальше от горячей дверцы прибора.

ВАЖНО - Опасность ожогов!

Раствор моющего средства горячий при стирке при высоких температурах.

▶ Не прикасайтесь к горячему раствору моющего средства.

ВАЖНО - Опасность химических ожогов!

Моющие средства и средства по уходу из прибора могут выплеснуться при открытии отсека для моющих средств. Контакт с глазами или кожей может вызвать раздражение.

▶ В случае контакта с моющими средствами или средствами по уходу тщательно промойте глаза или кожу чистой водой.

▶ При случайном проглатывании обратиться за медицинской помощью.

▶ Храните моющие средства и средства по уходу в недоступном для детей месте.

1.6 Безопасная очистка и техническое обслуживание

Соблюдайте правила техники безопасности при очистке и обслуживании устройства.

ПРЕДУПРЕЖДЕНИЕ. Опасность поражения электрическим током!

Неправильно выполненный ремонт представляет серьезную опасность.

▶ Ремонт устройства может выполняться только квалифицированным персоналом.

▶ Для ремонта устройства должны использоваться только оригинальные запасные части.

▶ В случае повреждения сетевого кабеля данного устройства он должен быть заменен изготовителем, его сервисной службой или лицом с соответствующей квалификацией, что является необходимым условием для исключения опасностей.

Проникающая влага может привести к поражению электрическим током.

▶ Не используйте паровые мойки или мойки высокого давления, шланги или распылители для очистки устройства.

ПРЕДУПРЕЖДЕНИЕ - Риск получения травмы!

Использование неоригинальных запасных частей и аксессуаров опасно.

▶ Используйте только оригинальные запасные части и аксессуары от производителя.

ПРЕДУПРЕЖДЕНИЕ - Риск отравления!

Использование чистящих средств, содержащих растворители, может привести к образованию токсичных паров.

▶ Не используйте чистящие средства, содержащие растворители

2. Во избежание материального ущерба

Следуйте приведенным ниже инструкциям, чтобы избежать материального ущерба и повреждения устройства.

ВНИМАНИЕ

Неправильная дозировка кондиционеров для белья, моющих средств, средств по уходу и чистке может негативно сказаться на работе устройства.

▶ Следуйте рекомендациям производителя по дозировке.

Превышение максимальной загрузки отрицательно сказывается на работе устройства.

▶ Соблюдайте максимальную загрузку для каждой программы и не превышайте ее.

При транспортировке устройство оснащено транспортировочными защитными устройствами. Если транспортировочные фиксаторы не будут удалены, они могут привести к материальному ущербу и повреждению устройства.

▶ Перед вводом в эксплуатацию все транспортировочные фиксаторы должны быть полностью сняты и сохранены.

▶ Перед каждой транспортировкой все транспортировочные фиксаторы должны быть полностью установлены во избежание повреждений при транспортировке.

Неправильное подсоединение сливного шланга может привести к материальному ущербу.

▶ Плотно затяните соединения подачи воды

▶ Подсоедините заливной шланг к крану максимально напрямую, без использования дополнительных соединительных элементов, таких как переходники, удлинители, вентили и т.п.

▶ Внутренний диаметр метчика должен быть не менее 17 мм.

▶ Длина резьбы на соединителе крана должна быть не менее 10 мм.

Слишком низкое или слишком высокое давление воды может негативно сказаться на работе устройства.

▶ Убедитесь, что давление воды в системе водоснабжения составляет не менее 100 кПа (1 бар) и не более 1000 кПа (10 бар)

▶ Если давление воды превышает указанное максимальное значение, необходимо установить редукционный клапан между штуцером для питьевой воды и комплектом шлангов прибора.

▶ Не подключайте прибор к смесительному крану безнапорного водонагревателя.

Модифицированные или поврежденные водяные шланги могут привести к материальному ущербу и повреждению оборудования.

▶ Никогда не перегибайте, не сдавливайте, не модифицируйте и не обрезайте шнур питания.

▶ Используйте только прилагаемые водяные шланги или оригинальные сменные шланги.

▶ Никогда не используйте повторно шланги для воды, которые уже использовались.

Использование прибора с грязной или слишком горячей водой может привести к материальному ущербу.

▶ Подавайте к устройству только холодную воду из-под крана.

Неподходящие чистящие средства могут повредить поверхности устройства.

▶ Не используйте жесткие или абразивные чистящие средства.

▶ Не используйте чистящие средства с высоким содержанием спирта.

▶ Не используйте фрикционные накладки или абразивные губки.

▶ Очищайте устройство только водой и мягкой влажной тканью.

▶ Немедленно удалите все остатки моющих средств и спреев, которые соприкасались с устройством.

3. Защита окружающей среды и экономия

3.1 Снятие упаковки

Упаковочные материалы экологически безопасны и подлежат вторичной переработке.

▶ Утилизируйте отдельные компоненты в соответствии с типом материала.

3.2 Экономия энергии и природных ресурсов

Устройство, используемое в соответствии с этими рекомендациями, потребляет меньше электроэнергии и воды.

Используйте программы с низкой температурой и более длительным циклом стирки и используйте максимальную загрузку

✓ Тогда потребление энергии и воды будет наиболее эффективным.

Дозировка моющих средств в зависимости от степени загрязнения белья.

■ Для легкой и средней степени загрязнения достаточно меньшего количества моющего средства. Следуйте инструкциям производителя моющего средства по дозировке.

Уменьшите температуру стирки для белья от слабой до средней степени загрязнения.

■ При более низких температурах устройство потребляет меньше энергии. Для легких и средних загрязнений достаточно более низких температур, чем те, которые указаны на этикетке по уходу.

Установите максимальную скорость отжима, если белье затем нужно сушить в сушильной машине.

■ В результате сокращается продолжительность программы сушки и снижается потребление энергии. При более высокой скорости отжима уменьшается остаточная влажность белья и увеличивается интенсивность шума отжима.

Стирка без предварительной стирки.

■ Стирка с опцией предварительной стирки продлевает продолжительность программы и увеличивает потребление энергии и воды.

Устройство оснащено системой автоматизации взвешивания.

■ Автоматическая система взвешивания регулирует оптимальный расход воды и продолжительность программы в зависимости от типа ткани и размера загрузки.

3.3 Энергосберегающий режим

Если устройство длительное время не используется, оно автоматически переходит в режим энергосбережения. Все индикаторы гаснут, и мигает **Пуск/Добавить белье**. Энергосберегающий режим завершается перезапуском устройства, например, открытием или закрытием двери

4. Настройка и подключение

4.1 Распаковка устройства

Примечание: Соблюдайте указания по технике безопасности и предотвращение материального ущерба для безопасного использования устройства.

ВНИМАНИЕ!

Оставленные в барабане предметы, не связанные с работой устройства, могут нанести материальный ущерб и повредить устройство.

► Удалите эти предметы и прикрепленные аксессуары из барабана перед эксплуатацией машины.

1. Снимите всю упаковку и защитные кожухи с устройства.

Для экологически безопасной утилизации компонентов упаковки соблюдайте указания → «Утилизация упаковки»

2. Проверьте устройство на наличие видимых повреждений.

3. Откройте дверь.

→ "Основные операции"

4. Снимите аксессуары с барабана.

5. Закройте дверь

4.2 Знакомство с прибором

После распаковки проверьте все детали на наличие повреждений при транспортировке

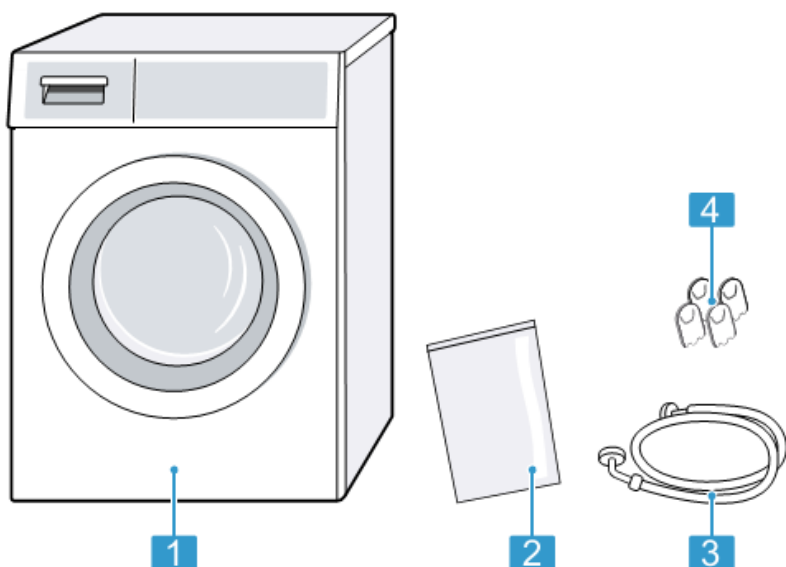

1. Стиральная машина
2. Дополнительные документы
3. Шланг подачи воды
4. Заглушки

4.3 Требования к месту установки

Примечание: Соблюдайте указания по технике безопасности и предотвращение материального ущерба для безопасного использования устройства.



ОСТОРОЖНО – РИСК ПОРАЖЕНИЯ ЭЛЕКТРИЧЕСКИМ ТОКОМ

Устройство содержит электропроводящие части. Опасно прикасаться к токопроводящим частям.

- ▶ Не используйте устройство без крышки



ПРЕДУПРЕЖДЕНИЕ

Устройство, установленное на цоколе, может наклоняться во время работы.

- ▶ Перед запуском необходимо закрепить ножки устройства с помощью монтажных пластин → стр. 30, предоставленных производителем

ВНИМАНИЕ!

Если прибор установлен в местах, подверженных морозам, или на открытом воздухе, остатки замерзшей воды могут повредить прибор, а замерзшие шланги могут порваться или лопнуть.

- ▶ Не устанавливайте устройство в местах с риском замерзания или в местах, подверженных воздействию атмосферных факторов.

Перед отправкой с завода устройство было проверено на работоспособность и может содержать остатки воды. Эта остаточная вода может вытечь, если прибор будет наклонен более чем на 40°.

- ▶ Будьте осторожны при наклоне устройства.

Место установки

- На постаменте: Закрепите устройство монтажными выступами



- На деревянных рейках: Поместите устройство на водонепроницаемую деревянную доску, надежно прикрепленную к полу болтами. Толщина деревянной доски должна быть не менее 30 мм.



- На кухне:
- ✓ Необходима ниша шириной 60 см.
- ✓ Устройство можно размещать только под сплошной столешницей, устойчиво соединенной с соседними шкафами.

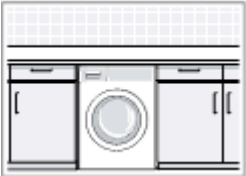

- Около стены: Не зажимайте шланги между стеной и устройством.

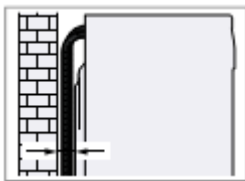

4.4 Снятие транспортной защиты

При транспортировке устройство оснащается транспортировочными фиксаторами сзади.

Примечания

- Информация по технике безопасности должна быть соблюдена для безопасного использования устройства.

- Сохраните транспортировочные замки, винты и втулки для последующей транспортировки.

1. Снимите шланги с держателей.

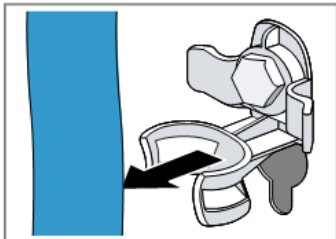

2. Гаечным ключом на 13 открутите ① и снимите ② все винты 4 транспортных фиксаторов.

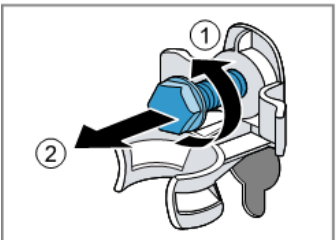

3. Извлеките соединительный кабель из держателя.

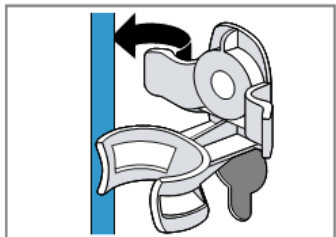

4. Снимите 4 втулки.

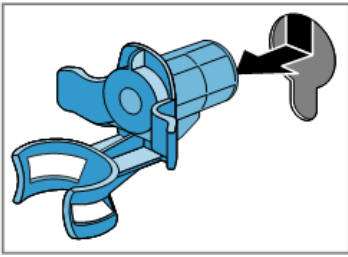

5. Поставьте 4 заглушки.



6. Нажмите на 4 крышки

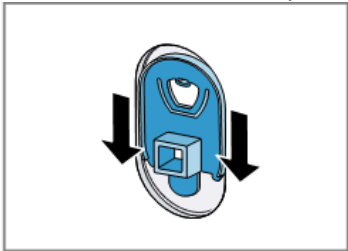

4.5 Подключение устройства

Подсоединение шланга подачи воды

Внимание

■ Информация по технике безопасности должна быть соблюдена для безопасного использования устройства.

1. Подсоедините шланг подачи воды к машине.

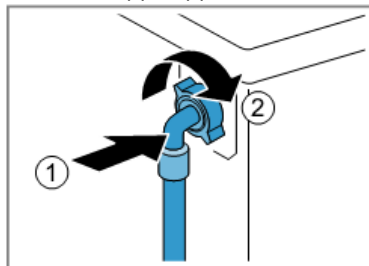

2. Подсоедините наливной шланг к водопроводному крану (26,4 мм = 3/4").

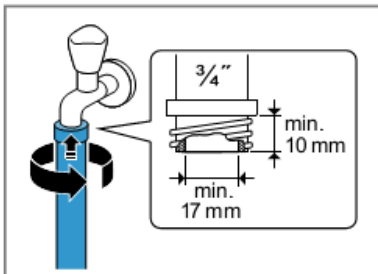

3. Осторожно откройте водопроводный кран и проверьте места на наличие протечек

Типы соединений слива воды

Эта информация облегчает подключение устройства к канализации.

Внимание

■ Информация по технике безопасности должна быть соблюдена для безопасного использования устройства.

Внимание

При сливе воды сливной шланг находится под давлением и может отсоединиться от установленной точки

подключения.

► Зафиксируйте сливной шланг от непреднамеренного отсоединения.

Внимание: учитывайте высоту слива. Высота слива минимальная: 60 см, максимальная: 100 см.

✓ Слив в сифон: Закрепите место соединения хомутом (24-40мм).

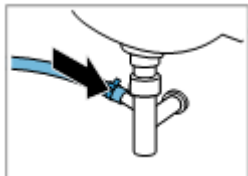

✓ Слив в раковину: Закрепите и зафиксируйте сливной шланг коленом

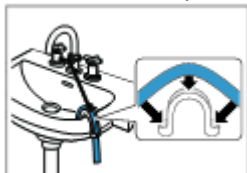

✓ Слив воды в пластиковую трубу с резиновым хомутом: Закрепите и зафиксируйте сливной шланг коленом

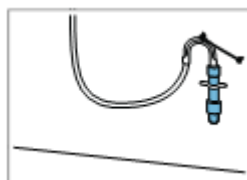

4.6 Выравнивание устройства

Чтобы уменьшить шум и вибрацию, а также предотвратить перемещение устройства, его необходимо правильно выровнять.

Примечание: Пожалуйста, обратите внимание на информацию в области безопасности и предотвращения повреждений для безопасного использования устройства.

1. Поверните контргайки по часовой стрелке гаечным ключом на 17.

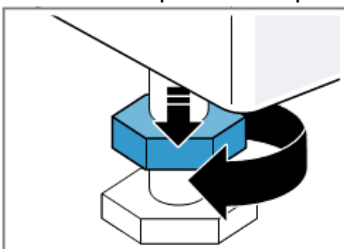

2. Чтобы выровнять устройство, поверните ножки устройства. Проверьте настройку уровнем.

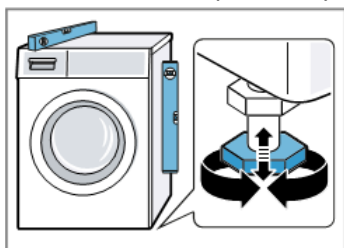

Все ножки прибора должны прочно стоять на полу.

3. Затяните контргайки к корпусу с помощью гаечного ключа 17-го размера

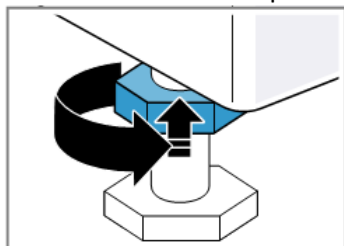

При этом держите ножку устройства, не меняя ее высоты.

4.7 Подключение устройства к сети

Примечание: Соблюдайте указания по технике безопасности и предотвратите материальный ущерб для безопасного использования устройства.

1. Вставьте сетевой штекер устройства в розетку, шнур питания рядом с устройством. Параметры подключения устройства можно найти в главе «Технические данные».
2. Проверьте, надежно ли вилка вставлена в розетку.

5. Знакомство с устройством

5.1 Устройство

Здесь вы найдете обзор деталей устройства.

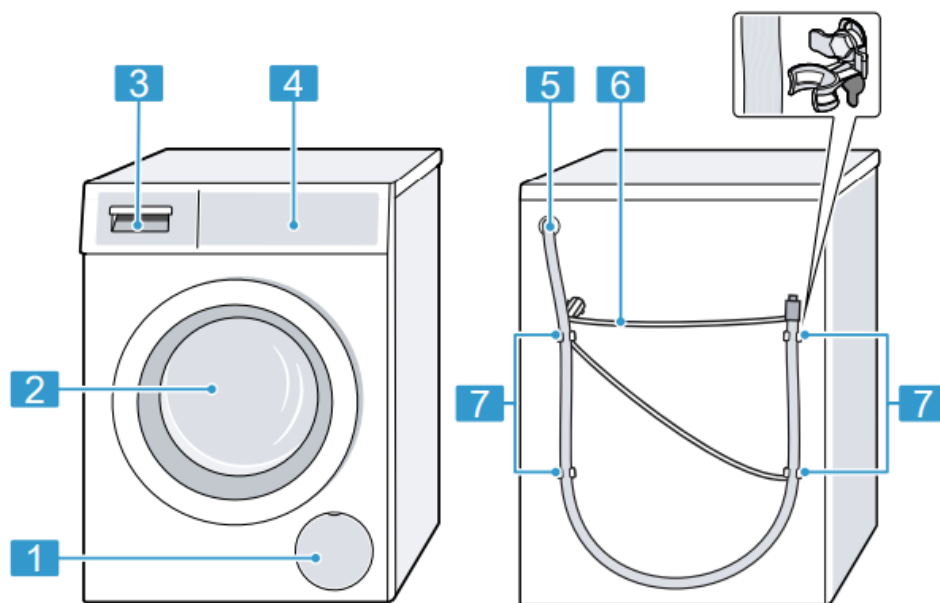

В зависимости от типа устройства детали, показанные на иллюстрации, такие как цвет и форма, могут различаться.

1. Люк для обслуживания водяного насоса
2. Дверь
3. Отсек для моющих средств
4. Элементы управления
5. Шланг для слива воды
6. Соединительный кабель
7. Транспортная защита

5.2 Выдвижной отсек для моющих средств

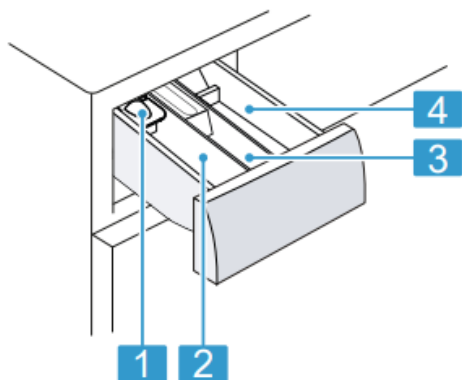

1. Дозатор жидких моющих средств
2. Отсек II:
 - моющее средство для основной стирки

- средство для смягчения воды
 - отбеливать
 - пятновыводитель
3. Отсек :
- кондиционер для ткани
 - жидкий крахмал
 - пропитка
4. Отсек I:
- моющее средство для предварительной стирки
 - гигиеническое моющее средство

5.3 Элементы управления

Настроить все функции прибора и получить информацию о его рабочем состоянии можно через панель управления.

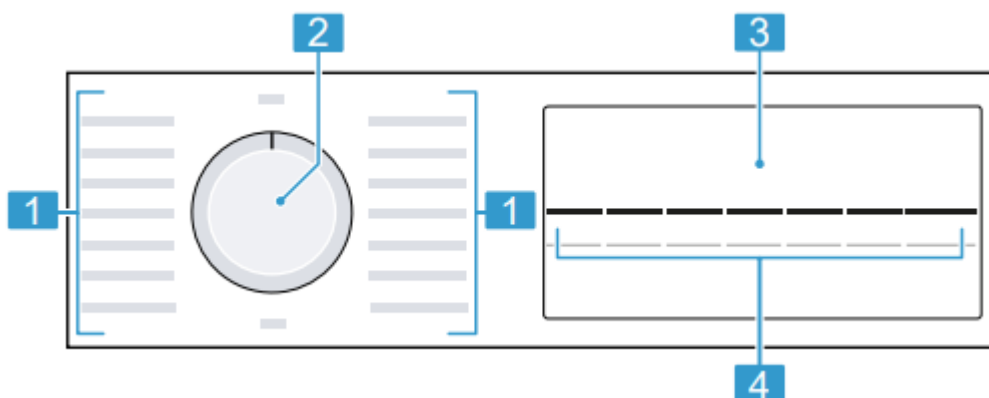

















1. Программы
2. Переключатель программ
3. Дисплей
4. Кнопки

6. Дисплей

На дисплее отображаются текущие значения настроек, варианты выбора или информация и советы.





Индикатор	Наименование	Описание
00:40 ¹	Продолжительность программы/оставшееся время	Предположительная продолжительность программы или оставшееся время выполнения программы
10h ¹	Установка времени	Установлено окончание программы, отображаются

Индикатор	Наименование	Описание
	«Завершение через»	оставшиеся часы.
9 kg ¹	Рекомендованная загрузка	Максимальный объём загрузки для установленной программы в кг.
---- 1200 	Скорость отжима	Установленная скорость отжима в об/мин 0: без окончательного отжима, только слив — —: без полоскания, без слива
 -90	Температура	Установленная температура в °С. (холодная)
	Старт/Пауза	Пуск, прерывание или остановка ✓ горит: программа выполняется и может быть прервана или остановлена. ✓ мигает: можно запустить или продолжить программу
	Стирка	Статус программы
	Полоскание	Статус программы
	Отжим	Статус программы
---	Остановить вращение	Статус программы
End	Конец программы	Статус программы
	Блокировка от детей	✓ горит: активирована блокировка для безопасности детей ✓ мигает: активна блокировка для безопасности детей и устройство включено.
	Предварительная стирка	Предварительная стирка активирована
	Легко гладить	Режим уменьшения складок активирован
	SpeedPerfect	Активирована стирка с сокращенным временем
 ¹	Потребление энергии 	Энергозатратность по заданной программе. ✓ — : низкое энергопотребление ✓ ————— : высокое энергопотребление
	Напоминание об очистке барабана	мигает: барабан загрязнен. Для очистки и ухода за барабаном и баком стиральной машины запустите программу Очистка барабана.
	Система контроля напряжения	мигает: система автоматического контроля напряжения обнаруживает недопустимое падение напряжения. Программа остановлена. Примечание. Программа продолжит работу, когда напряжение снова достигнет приемлемого уровня.
	Система контроля напряжения	мигает: программа была приостановлена из-за недопустимого падения напряжения. Напряжение снова достигло приемлемого уровня, и программа продолжается. Примечание. Время выполнения программы увеличивается.
	Дверь	✓ горит: дверь заблокирована и не может быть открыта ✓ мигает: дверь не закрыта. ✓ off: Дверь разблокирована и может быть открыта.
	Водяной клапан	✓ Нет давления воды ✓ Давление воды слишком низкое
E:60 / -2B	Ошибка	Код ошибки, информация об ошибке, сигнал

7. Кнопки

Выбор установок для программы зависит от выбранной программы. Установки для каждой программы показаны в обзоре

Кнопка	Выбор	Описание
(Dodaj pranie)  / Дозагрузка	<ul style="list-style-type: none"> ▪ Запустить ▪ Отменить ▪ Приостановить 	Запуск, прерывание или остановка программы.
Speed Perfect	<ul style="list-style-type: none"> ▪ Активировать ▪ Деактивировать 	Активируйте или деактивируйте короткую программу. Примечание. Потребляемая мощность увеличивается. На результат стирки это не влияет.
(Gotowe za) Отсрочка запуска	1-24 ч	Укажите время окончания программы. Продолжительность программы уже включена в установленное количество часов. При запуске программы будет отображаться продолжительность программы
(Temp.) Температура	 -90 °C	Регулировка температуры в °C
(Wirowanie) Скорость отжима	— - 1200	Регулировка скорости отжима или активация — — (остановка полоскания). После выбора — вода не сливается в конце цикла стирки и отжим отключается. Белье остается в воде для полоскания.
 3 сек	<ul style="list-style-type: none"> ▪ Активировать ▪ Деактивировать 	Активируйте или деактивируйте блокировку от детей. Защита панели от случайного срабатывания. Если блокировка для безопасности детей активирована и устройство выключено, блокировка для безопасности детей остается активной.
(Wirowanie) Отжим	Базовые настройки	Изменение основных настроек устройства
(Pranie wstępne) Предварительная стирка	<ul style="list-style-type: none"> ▪ Активировать ▪ Деактивировать 	Активация или деактивация предварительной стирки, например, для стирки сильно загрязненных тканей
(Mniej zagniecen) Антисмин	<ul style="list-style-type: none"> ▪ Активировать ▪ Деактивировать 	Активируйте или деактивируйте стирку против сминания. Режим и скорость отжима регулируются для уменьшения образования складок на белье. Текстиль после стирки настолько влажный, что его нужно развешивать на бельевой веревке

8. Программы

Здесь представлен обзор программ. Пользователь получает информацию о загрузке и возможных настройках программы

Совет. На этикетках с инструкциями по уходу содержится дополнительная информация, которая поможет вам выбрать программу.

Программа	Описание	Макс. Загрузка кг	Настройка программы					
			Макс. темп °С	Макс. Скорость отжима	Speed Perfect	Отжим - - (остановка отжима)	Предв. стирка	Антисмин
(Bawełna) Хлопок	Стирка прочных тканей из хлопка, льна и смесовых волокон. Также подходит в качестве короткой программы для средне загрязнённой одежды при включенной функции Speed Perfect. При активации Speed Perfect максимальный вес груза снижается до 5 кг.	9	90	1200	+	+	+	+
(Klory) Хлопок Цветное	Стирка прочных тканей из хлопка, льна и смесовых волокон. Энергосберегающая программа Примечание. В целях экономии электроэнергии фактическая температура стирки может отличаться от установленной температуры. Класс эффективности стирки соответствует действующим стандартам	9	90	1200	-	+	+	+
Eco 40-60	Стирка текстильных изделий из хлопка, льна и смешанных волокон. Примечание. Текстильные изделия, которые согласно символу ухода, предназначены для стирки при температуре от 40°C до 60°C, можно стирать вместе. Эффективность стирки соответствует высшему классу эффективности стирки по законодательным нормам. Для этой программы температура стирки будет автоматически регулироваться для достижения оптимальной энергоэффективности при наилучших результатах стирки. Температура стирки не может быть изменена.	9	-	1200	-	+	+	+
(Syntetyki) Синтетика	Стирка текстильных изделий из синтетических и смешанных волокон.	4	60	1200	+	+	+	+
(Mix szybki) Смеш./Быстр	Стирка текстильных изделий из хлопка, льна, синтетических и смешанных волокон. Программа для слабозагрязненного белья.	4	60	1200	+	+	+	+
(Delikatne/Jedwab) Тонкое бельё/ Шёлк	Стирка деликатных тканей из шелка, вискозы и синтетики. Используйте моющее средство для деликатных тканей или шелка. Примечание. Чрезвычайно деликатные ткани или текстиль с крючками или косточками следует стирать в специальных сетках для стирки.	2	40	800	-	+	+	+
(Wełna) Шерсть	Стирка шерстяных тканей или тканей с примесью шерсти, пригодных для ручной или машинной стирки. Чтобы белье не свалилось, барабан очень мягко перемешивает белье, позволяя	2	40	800	-	+	-	-

Программа	Описание	Макс. Загрузка кг	Настройка программы					
			Макс. темп °C	Макс. Скорость отжима	Speed Perfect	Отжим - - (остановка отжима)	Предв. стирка	Антисмин
	делать более длительные паузы в процессе стирки. Используйте моющее средство для шерсти							
(Płukanie) Полоскание	Полоскание с последующим отжимом и слив воды	-	-	1200	-	+	-	+
(Wirowanie/Odromprow.) Отжим/слив	Отжим и слив воды. Если вы хотите только слить воду, активируйте 0. Белье не будет отжиматься	-	-	1200	-	-	-	+
(Jeans/Ciemne kolory) Джинсы	Стирка темных и цветных тканей из хлопка и синтетических волокон, например, джинсовой ткани. Стирайте текстиль наизнанку. Используйте жидкое моющее средство	4	40	1200	+	+	+	+
(Czyszczenie bębna) Очистка барабана	Чистка и уход за барабаном. Используйте эту программу в следующих случаях: - перед первым использованием - при частой стирке при 40°C и ниже - после долгого отсутствия Используйте универсальный стиральный порошок или моющее средство с отбеливателем. Чтобы предотвратить образование пены, уменьшите количество моющего средства вдвое. Не используйте кондиционер для белья. Не используйте моющие средства для шерсти или деликатных тканей, а также жидкости для стирки.	-	-	1200	-	-	-	-
(AntyAlergia) Антиаллергия	Стирка прочных тканей из хлопка, льна и смесовых волокон. Программа рекомендуется при аллергии и особо высоких гигиенических требованиях. Примечание. При достижении заданной температуры она поддерживается постоянной на протяжении всего процесса стирки.	6,5	60	1200	+	+	+	+
(Koszule/Bluzki) Рубашки / Блузки	Стирка рубашек и блузок из хлопка, льна, синтетических и смесовых волокон, не требующих глажки. Примечание. Шелковые или шелковые рубашки и блузки. Другие деликатные ткани стирать в программе «Деликатное белье/Шелк».	2	60	800	-	+	+	+
(Sport/Fitness) Спорт. одежда	Стирка одежды для спорта и отдыха из синтетических волокон, микрофибры и флиса. Используйте моющее средство для спортивной одежды. Не используйте кондиционер для белья	2	40	800	-	+	+	+
(Super krótki)	Стирка текстильных изделий из хлопка, синтетических и смешанных волокон. Короткая	4	40	1200	+	+	-	+

Программа	Описание	Макс. Загрузка кг	Настройка программы					
			Макс. темп °С	Макс. Скорость отжима	Speed Perfect	Отжим - - (остановка отжима)	Предв. стирка	Антисмин
15'/30') Супер быстрая 15'/30'	программа для слабозагрязненных тканей в небольшом количестве. Продолжительность программы: около 30 минут. Чтобы сократить продолжительность программы до 15 минут, активируйте Speed Perfect. Макс. вес груза снижен до 2 кг.							

¹ установка программы

9. Аксессуары

Используйте оригинальные аксессуары. Они точно адаптированы к устройству

	Применение	Артикул
Удлинение шланга подачи воды	Удлинитель шланга холодной воды или Аквастоп (2,50 м)	WMZ2381
Платформа с выдвижным элементом	Поместите устройство в поднятое положение, чтобы его было легче загружать и выгружать. В выдвижной элемент встроена корзина для транспортировки белья.	WMZ20490
Монтажные площадки	Улучшена стабильность устройства	WMZ2200
Крепление для сливного шланга	Крепление для сливного шланга	00655300
Вставка для жидкого моющего средства	Дозировка жидкого моющего средства.	00605740
Соединительный клапан	Соединительный клапан как предохранительное устройство для предотвращения обратного попадания воды в сеть	10015611

10. Перед первым использованием

Подготовьте устройство к использованию

10.1 Запуск цикла стирки без текстиля

Примечание. Обратите внимание на информацию о безопасности и предотвратите материальный ущерб для безопасного использования устройства.

1. Установите переключатель программ на Хлопок 90°.

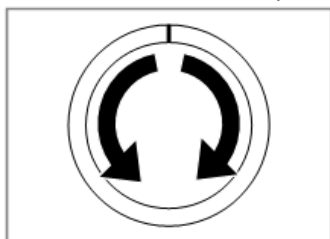

2. Закрыть дверь
3. Вытяните дозатор моющих средств

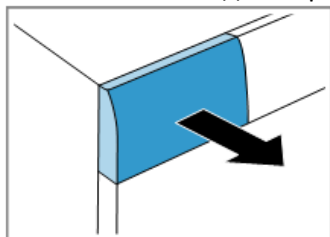

4. Насыпьте универсальный стиральный порошок в отделение II.

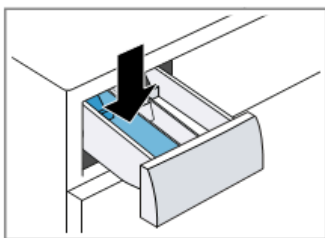

Во избежание пенообразования используйте только половину рекомендуемого производителем количества моющего средства для слабозагрязненного белья. Не используйте моющие средства для шерсти или деликатных тканей.

5. Вставьте дозатор моющего средства.

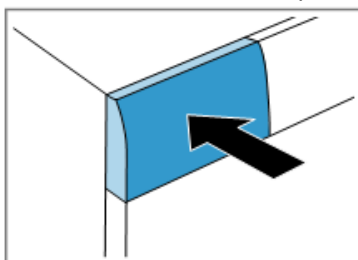

6. Нажмите Старт/Добавить белье, чтобы запустить программу

- На дисплее отображается оставшаяся продолжительность программы
- В конце программы на дисплее появится: «End».

7. Запустите первый цикл стирки или установите переключатель программ в положение «Выкл.», чтобы выключить прибор.

11. Стирка

11.1 Подготовка белья

Примечание: Соблюдайте указания по технике безопасности для безопасного использования устройства.

Внимание: Вещи, оставленные в белье, могут повредить белье и барабан

- Перед использованием машины выньте все предметы из карманов
- Чтобы защитить прибор и белье, сделайте необходимые приготовления.
- Пустые карманы
- Удаление песка с манжет и карманов
- Застегнуть пододеяльники и подушки
- Закройте все застёжки молниями, липучками, крючками и петлями
- Свяжите полоски ткани, ленты для фартука или используйте сетки для стирки
- Расстегните застёжки и тесьму со штор или постирайте шторы в специальных сетках для стирки.
- Для мелких предметов нижнего белья, например, детских носков, используйте сетку для стирки
- Некоторые стойкие засохшие пятна можно удалить повторной стиркой
- Стирайте большие и маленькие вещи вместе
- Не трите свежие пятна, смочите их раствором воды и мыла
- Разверните и расстегните нижнее белье

11.2 Сортировка белья

Примечание: Соблюдайте указания по технике безопасности для безопасного использования устройства.

- Чтобы улучшить результат стирки и избежать обесцвечивания, перед стиркой отсортируйте белье по следующим критериям
- Тип ткани и волокна. Стирайте вещи из одинаковой ткани и волокон вместе.
- Учитывайте символы ухода за тканью на бирках/нашивках
- Учитывайте описание программ
- Белое белье
- Цветное белье
- Новые цветные вещи в первый раз стирайте отдельно.

11.3 Степени загрязнения

Степень загрязнения	Загрязнение	Примеры
---------------------	-------------	---------

Легкая	<ul style="list-style-type: none"> • без видимых загрязнений и пятен • белье, вероятно, имеет несвежий запах 	Лёгкая летняя или спортивная одежда, которая носилась в течение нескольких часов
Средняя	Видны загрязнения или не-большие пятна	<ul style="list-style-type: none"> • Футболки, рубашки или блузки, со следами пота или носившиеся несколько раз • Полотенца или простыни, которые использовались в течение одной недели
Высокая	Отчетливо видимые загрязнения или пятна	Кухонные полотенца, детская одежда, рабочая одежда

11.4 Символы на этикетках по уходу за тканями

Символы на этикетках по уходу (стирке) за текстильными изделиями

Символ	Стирка	Рекомендуемая программа
	Среднее	Хлопок
	Бережная	Синтетика
	Особо бережная	Тонкое бельё / шёлк для ручной стирки
	Ручная стирка	Шерсть
	Не предназначено для машинной стирки	-

12. Средства для стирки и ухода

Заметка: Для безопасной эксплуатации прибора обратите внимание на информацию по теме Безопасность и Предотвращение материального ущерба

Информация производителя об использовании и дозированию приведена на упаковке

Примечания

- Жидкие моющие средства должны стекать в машину самостоятельно
- Не смешивайте различные жидкие моющие средства
- Не смешивайте моющее средство и кондиционер
- Не используйте средств с истекшим сроком годности, а также сильно загустевшие продукты.
- Не применяйте агрессивные и выделяющие газы средства, а также средства, содержащие растворители (например, жидкий отбеливатель)
- Экономно применяйте красители, соли разъедают поверхности из нержавеющей стали
- Ни в коем случае не используйте в приборе средства для обесцвечивания

12.1 Рекомендации по моющим средствам

Моющее средство	Текстильные изделия	Программа	Температура
Универсальное моющее средство с оптическими отбеливающими веществами	Стойкие к кипячению белые текстильные изделия из хлопка или льна	Хлопок	от холодной до 90 °C
Средство для стирки цветного белья без отбеливателя и оптических отбеливающих веществ	Цветные хлопчатобумажные или льняные ткани	Хлопок	от холодной до 60 °C
Средство для цветного/ тонкого белья без оптических осветлителей	Цветные текстильные изделия из легких в уходе тканей, синтетики	Синтетика	от холодной до 60 °C
Моющее средство для деликатных тканей	Деликатные ткани из шелка или вискозы	Тонкое бельё/Шёлк	от холодной до 40 °C
Моющее средство для шерсти	Шерсть	Шерсть	от холодной до 40 °C

Совет: на сайте www.cleanright.eu Вы можете найти много другой информации о моющих средствах, средствах по уходу и чистящих средствах для домашнего использования.

12.2 Дозировка моющего средства

Дозирование моющего средства определяется:

- Количество белья
- Степень загрязнения
- Жесткость воды

Данные о жёсткости воды можно получить у местной водоснабжающей организации или самостоятельно определить с помощью измерителя жёсткости воды.

Жесткость воды

Диапазон жесткости воды	Общая жесткость в ммоль/л	Немецкая шкала жесткости воды в °dH
Мягкая (I)	0 - 1,5	0 - 8,4
Средняя (II)	1,5 - 2,5	8,4 - 14
Жёсткая (III)	более 2,5	Более 14

Пример информации на этикетке моющего средства. Эти примеры даны для стандартной загрузки 4-5 кг.

Степень загрязнения	Легкая	Средняя	Высокая
Жёсткость воды: мягкая / средняя	40 мл	55 мл	80 мл
Жёсткость воды: жёсткая / очень жёсткая	55 мл	80 мл	105 мл

Дозировка указана на упаковке производителя.

- Дозируемое количество должно соответствовать фактическому объему загрузки.

13. Стандартное управление

13.1 Включение прибора

- ▶ Установите переключатель программ на выбранную программу.

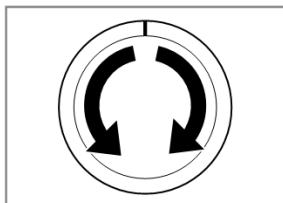

13.2 Установка программы

1. Установите переключатель программ на данную программу.

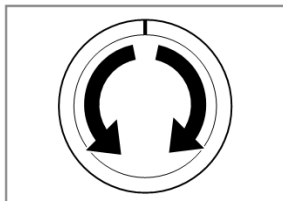

2. При необходимости отрегулируйте настройки программы.

13.3 Регулировка настроек программы

Требование: программа настроена.

- ▶ Настройте параметры программы.

Примечание: Настройки программы не сохраняются навсегда для данной программы.

13.4 Загрузка белья

Примечания

- ✓ Для безопасной эксплуатации прибора обратите внимание на информацию по теме Безопасность и Предотвращение материального ущерба.
- ✓ Для предотвращения сминания учитывайте максимальную загрузку

Требование: Белье подготовлено и отсортировано

1. Откройте дверь.

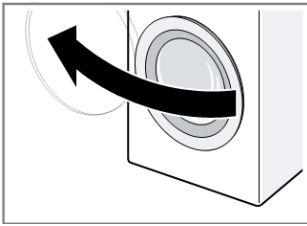

Убедитесь, что барабан пуст

2. Положите в барабан разложенное белье.
3. Закройте дверцу. Убедитесь, что бельё не зажато дверцей.

13.5 Установка дозатора моющих средств

Если дозатор заказывается как аксессуар, то дозатор должен быть установлен.

1. Нажмите на вставку и извлеките отсек для моющих средств.

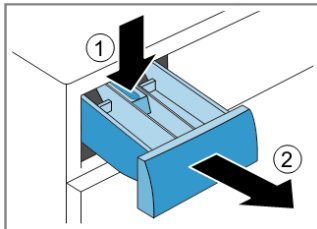

2. Нажмите на вставку и извлеките отсек для моющих средств.

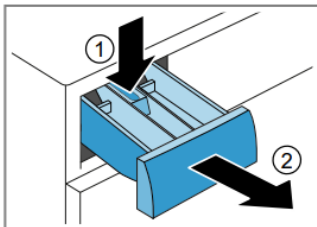

3. Вставьте дозатор.

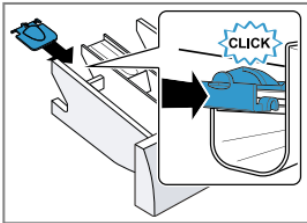

4. Вставьте отсек для моющих средств.

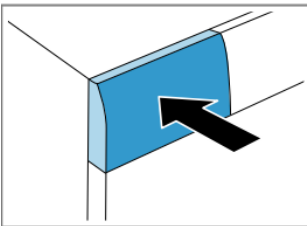

Использование дозатора жидких моющих средств

Для дозирования жидких моющих средств можно использовать дозатор в отсеке для моющих средств.

1. Выдвиньте отсек для моющих средств.
2. Переместите дозатор вперед.

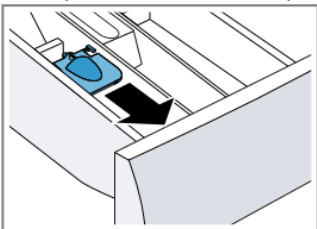

3. Опустите и зафиксируйте диспенсер.

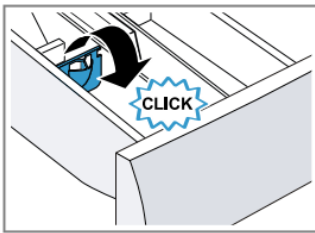

4. Задвиньте отсек для моющих средств.

13.6 Загрузка моющих средств и средств по уходу

Примечания

✓ Для безопасной эксплуатации прибора обратите внимание на информацию по теме Безопасность и Предотвращение материального ущерба.

✓ Не используйте дозатор жидких моющих средств в случае гелевых моющих средств, стиральных порошков, активации предварительной стирки или установки отсрочки запуска.

Требование: Ознакомьтесь с принципами оптимального дозирования моющих и ухаживающих средств

1. Выдвиньте кювету для моющих средств
2. Добавьте моющее средство
3. При необходимости добавьте средство для ухода за бельем
4. Задвиньте кювету для моющих средств на место

13.7 Запуск программы

Заметка: Если вы хотите изменить время до окончания программы, сначала задайте время для установки «Завершение через».

▶ Нажмите Старт/Добавить белье.

✓ Барабан вращается, и выполняется контроль загрузки, что может занять до 2 минут. После этого начинается поступление воды

✓ На дисплее отображается продолжительность программы или Время завершения.

✓ В конце программы на дисплее появится: «Конец».

13.8 Регулировка времени перед запуском программы

Перед запуском программы вы можете отрегулировать установленное время завершения.

1. Нажмите Пуск/Добавить белье.
2. Нажимайте кнопку Готов до тех пор, пока на дисплее не появится нужное время готовности.
3. Нажмите Пуск/Добавить белье.

13.9 Замачивание белья

Заметка: Дополнительное моющее средство не требуется. Для стирки будет использован раствор моющего средства.

1. Запустите программу.
2. Чтобы остановить программу примерно через 10 минут, нажмите Пуск/Добавить белье.
3. Чтобы продолжить программу по истечении желаемого времени замачивания, нажмите «Старт/Добавить белье».

13.10 Добавление белья

Заметка: Для безопасной эксплуатации прибора обратите внимание на информацию по теме Безопасность и Предотвращение материального ущерба

1. Нажмите Старт/Добавить белье.

Прибор приостанавливает работу и проверяет, можно ли добавить или вынуть белье.

2. Добавьте или выньте бельё.
3. Закройте дверцу.
4. Нажмите Старт/Добавить белье

13.11 Отмена программы

После запуска программу можно отменить в любое время.

Заметка: Для безопасной эксплуатации прибора обратите внимание на информацию по теме Безопасность и Предотвращение материального ущерба

1. Нажмите Старт/Добавить белье.

2. Откройте дверцу.

При высоком уровне воды и высокой температуре дверца остаётся закрытой согласно требованиям безопасности.

3 При высокой температуре запустите программу Полоскание.

4 При высоком уровне воды запустите программу Отжим или Слив.

5 Выньте бельё

13.12 Продолжение программы, когда статус программы "Без полоскания"

1. Установите программу «Отжим» или «Слив».

2. Нажмите «Старт» / «Добавить бельё».

13.13 Извлечение белья

Заметка: Для безопасной эксплуатации прибора обратите внимание на информацию по теме Безопасность и Предотвращение материального ущерба

1. Откройте дверцу.

2. Выньте бельё.

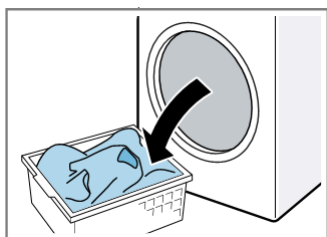

13.14 Выключение устройства

1. Установите программатор на выключение

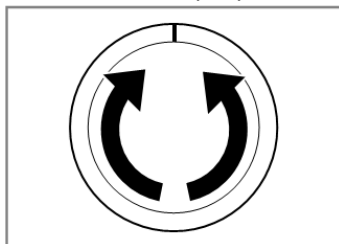

2. Закройте водопроводный кран.

3. Протрите резиновый воротник насухо и удалите все посторонние предметы



4. Оставьте дверцу и отсек для моющих средств открытыми, чтобы оставшаяся вода могла высохнуть

14. Блокировка для безопасности детей

Защитите свой прибор от непреднамеренного использования.

14.1 Активация блокировки для безопасности детей

▶ В течение 3 секунд удерживайте нажатыми обе кнопки  .

✓ На дисплее отображается  .

✓ Элементы управления заблокированы.

✓ Блокировка для безопасности детей остаётся активированной даже после выключения прибора.

14.2 Деактивация блокировки для безопасности детей

Требование: Для деактивации блокировки для безопасности детей потребуется включить прибор.

▶ В течение 3 секунд удерживайте нажатыми обе кнопки  .

Для того, чтобы не прервать запущенную программу, переключатель программ должен стоять на исходной программе.

► На дисплее гаснет 

15. Основные настройки

Пользователь может настроить устройство под свои потребности

15.1 Обзор основных настроек

Ниже приведен обзор основных настроек устройства.

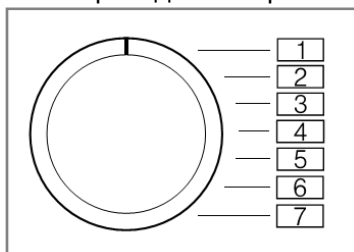

Базовая настройка	Позиция программы	Значение	Описание
Сигнал окончания	2	0 (выкл.) 1 (тихий уровень) 2 (средний уровень) 3 (громкий уровень) 4 (очень громкий уровень)	Настройка громкости сигнала после завершения программы
Звук кнопок	3	0 (выкл.) 1 (тихий уровень) 2 (средний уровень) 3 (громкий уровень) 4 (очень громкий уровень)	Настройка громкости сигнала при нажатии кнопки

15.2 Изменение основных настроек

1. Установите программатор в положение 1.

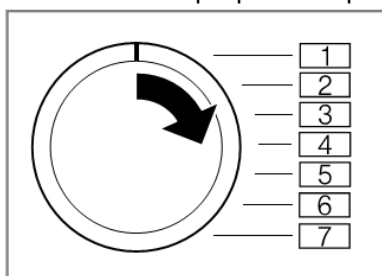

2. Нажмите Старт/Добавить белье, установив программатор в положение 2.

✓ На дисплее отображается текущее значение.

3. Установите программатор в нужное положение.

4. Чтобы изменить значение, нажмите Готово.

5. Выключите устройство, чтобы сохранить изменения.

16. Чистка и уход

Для долговременной исправной работы прибора требуется его тщательная очистка и уход

16.1 Советы по уходу за устройством

Чтобы поддерживать правильную работу устройства в течение длительного времени, пожалуйста, следуйте инструкциям по уходу.

Очистите корпус и панель управления только водой и протрите влажной тканью.	Компоненты устройства остаются чистыми и гигиеничными.
Немедленно удаляйте любые остатки моющих и распыленных средств, а также грязь.	Свежие отложения легче поддаются полному удалению
После использования оставьте открытой дверцу прибора и кювету для моющих средств	Это позволит остаткам воды высохнуть и уменьшит образование запахов в приборе.

16.2 Чистка барабана

Если стирка проводится часто при температуре 40°C и ниже или если машина не используется в течение длительного времени, очистите барабан.



ОСТОРОЖНО

Опасность травмы!

Стирка только при низких температурах и недостаточная циркуляция воздуха в приборе могут повредить барабан и стать причиной травм.

- ▶ Регулярно запускайте программу для очистки барабана или стирайте при температуре не ниже 60 °С.
- ▶ После каждого использования оставляйте прибор просохнуть с открытой дверцей и выдвинутой кюветой для моющих средств.
- ▶ Запустите программу «Хлопок 90°» без белья. Используйте универсальный стиральный порошок.

16.3 Очистка отсека для моющих средств

Заметка: Для безопасной эксплуатации прибора обратите внимание на информацию по теме Безопасность и Предотвращение материального ущерба

1. Выдвиньте отсек для моющих средств.
2. Нажмите на вставку и извлеките отсек для моющих средств.

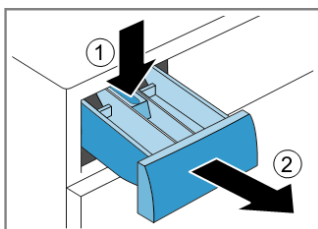

3. Выдвиньте картридж снизу-вверх

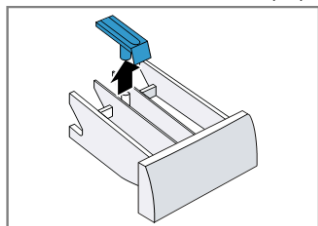

4. Очистите ящик для моющих средств и картридж водой и щеткой, затем высушите

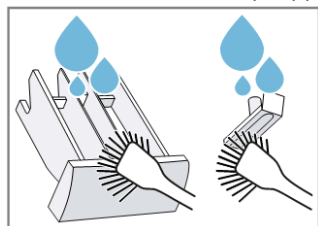

5. Вставьте картридж на место и зафиксируйте

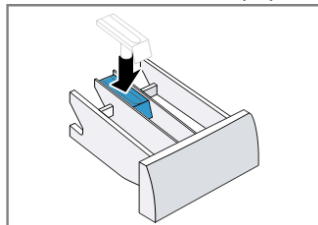

6. Очистите отверстие отсека для моющих средств

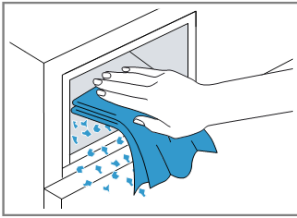

7. Задвиньте отсек для моющих средств.

16.4 Удаление накипи

При правильной дозировке моющих средств нет необходимости очищать устройство от накипи. Однако, если необходимо использовать средство для удаления накипи, следуйте инструкциям производителя.

ВНИМАНИЕ!

Использование неподходящих средств для удаления накипи, например, предназначенных для кофемашин, может повредить прибор.

► Используйте для этого прибора только средства для удаления накипи, доступные на сайте производителя или в сервисной службе

16.5 Очистка водяного насоса

Очистите откачивающий насос в случае неисправности, например, засорения или дребезга.

Слив водяного насоса

Заметка: Для безопасной эксплуатации прибора обратите внимание на информацию по теме Безопасность и Предотвращение материального ущерба

1. Закройте водопроводный кран.
2. Выключите устройство.
3. Отсоедините вилку сетевого кабеля прибора от электросети.
4. Откройте дверцу для технического обслуживания.

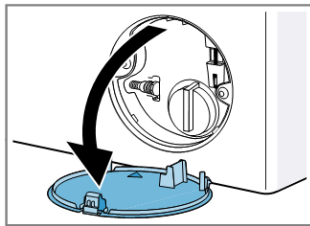

5. Снимите сервисную крышку

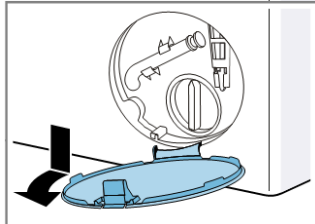

6. Подставьте ёмкость соответствующего объема под отверстие

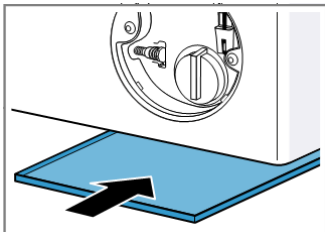

7. Снимите сливной шланг с держателя

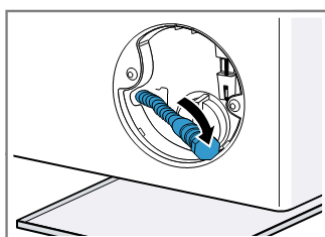

8.  **ОСТОРОЖНО** – Опасность ошпаривания!

Во время стирки при высокой температуре раствор моющего средства сильно нагревается.

► Не прикасайтесь к горячему раствору моющего средства.

Для слива раствора моющего средства в ёмкость снимите крышку.

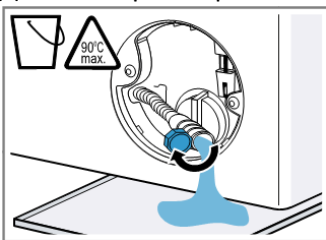

9. Вставьте пробку

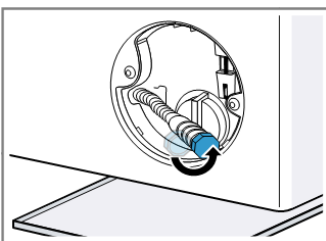

10. Зафиксируйте сливной шланг в держателе

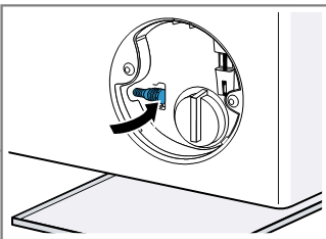

Очистка откачивающего насоса

Заметка: Для безопасной эксплуатации прибора обратите внимание на информацию по теме Безопасность и Предотвращение материального ущерба.

Требование: Откачивающий насос пуст

1. Поскольку в откачивающем насосе может оставаться вода, откручивайте крышку насоса с осторожностью.

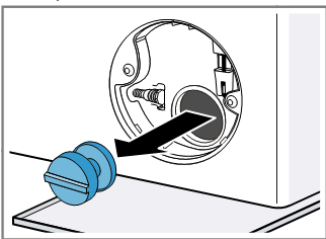

2. Очистите внутреннюю поверхность, резьбу крышки насоса и корпус насоса.

3. Убедитесь, что оба лопастных колеса откачивающего насоса проворачиваются

4. Установите на место и закрутите крышку насоса до упора.

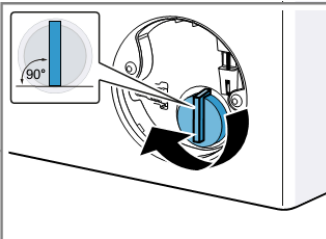

Ручка крышки насоса должна находиться в вертикальном положении.

5. Замените сервисную крышку и защелку

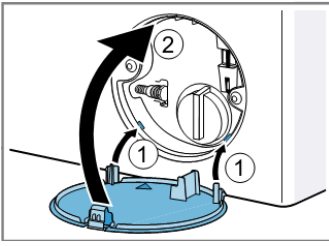

6. Закройте сервисную крышку

Перед следующей стиркой

Чтобы моющее средство не вытекло в канализацию во время следующей стирки, запустите программу «Слив» после опорожнения водяного насоса.

1. Откройте водопроводный кран.
2. Вставьте вилку в розетку.
3. Включите устройство.
4. Налейте 1 литр воды в отделение II.
5. Запустите программу «Слив».

16.6 Очистка сливного шланга в месте подсоединения к сифону

Если сливной шланг в месте подсоединения к сифону загрязнен, или раствор моющего средства не откачивается, необходимо выполнить очистку

1. Выключите прибор.
2. Отсоедините вилку сетевого кабеля прибора от электросети.
3. Ослабьте хомут для шланга и осторожно выньте сливной шланг

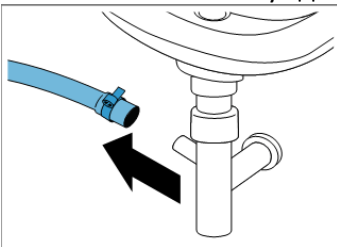

Остатки воды могут вылиться

4. Очистите сливной шланг и патрубок сифона

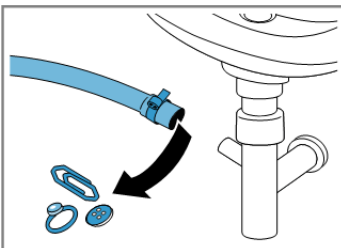

5. Подсоедините сливной шланг и зафиксируйте место соединения хомутом

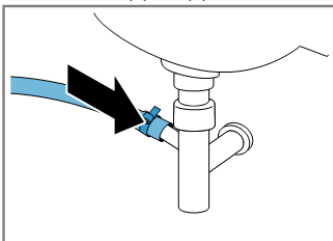

16.7 Очистка фильтра в шланге для подачи воды

Опорожнение шланга подачи воды

1. Перекройте водопроводный кран.
2. Задайте программу, кроме полоскания, отжима или слива.
3. Запустите программу и дайте ей поработать около 40 секунд.
4. Выключите устройство.
5. Выньте вилку прибора из сети.

Прочистите фильтр, установленный на водопроводном кране

Заметка: Для безопасной эксплуатации прибора обратите внимание на информацию по теме Безопасность и Предотвращение материального ущерба.

Требование: Шланг подачи воды пуст.

1. Отсоедините шланг подачи воды от водопроводного крана

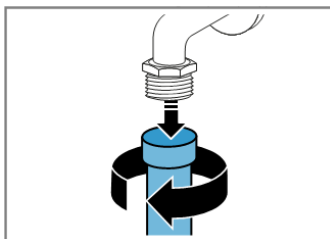

2. Очистите фильтр маленькой щеткой.

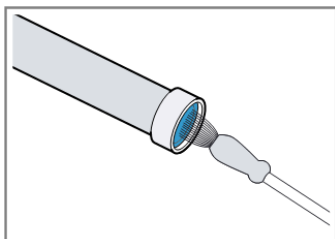

3. Подсоедините шланг для подачи воды и проверьте герметичность соединения.

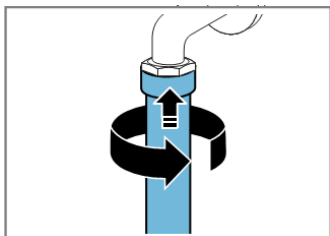

Очистка фильтра в устройстве

Заметка: Для безопасной эксплуатации прибора обратите внимание на информацию по теме Безопасность и Предотвращение материального ущерба.

Требование: Шланг подачи воды пуст

1. Снимите шланг с задней части устройства

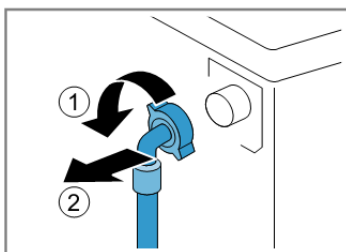

2. Снимите фильтр с помощью плоскогубцев

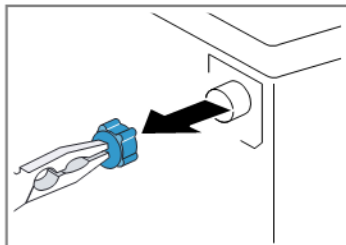

3. Очистите фильтр маленькой щеткой

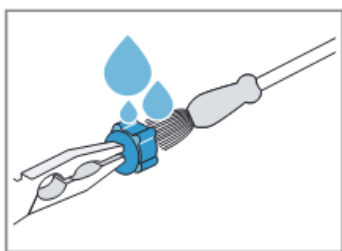

4. Снова вставьте фильтр.
5. Подсоедините шланг и проверьте герметичность

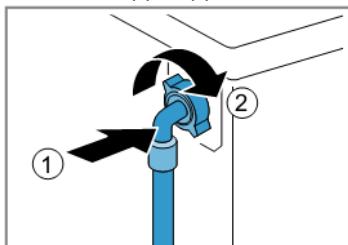

17. Устранение неполадок

Незначительные неисправности устройства можно устранить самостоятельно. Прежде чем обращаться в сервисную службу, ознакомьтесь с информацией о самостоятельном ремонте. Это позволит избежать ненужных затрат.

ПРЕДУПРЕЖДЕНИЕ

Опасность поражения электрическим током!

Неправильно выполненный ремонт представляет серьезную опасность.

- ▶ Ремонт устройства должен выполняться только квалифицированным персоналом.
- ▶ Используйте для ремонта устройства только оригинальные запасные части.
- ▶ В случае повреждения сетевого кабеля данного устройства он должен быть заменен производителем, его сервисной службой или лицом с соответствующей квалификацией, что является необходимым условием для исключения опасности.

Неисправность	Причина и устранение неисправностей
Дисплей пустой и мигает / Старт / Добавление белья.	Режим энергосбережения активен. ▶ Нажмите любую кнопку. - Дисплей снова загорается
"E:36 / -10"	Сливная труба или сливной шланг забиты. ▶ Очистите сливную трубу и сливной шланг
	Сливная труба или сливной шланг перегнуты или зажаты. ▶ Убедитесь, что наливной шланг не перекручен и не зажат.
	Засорение водяного насоса ▶ Смотрите инструкцию «Очистка водяного насоса»
	Сливной шланг подсоединен слишком высоко. ▶ Установите сливной шланг на высоте не более 1 м.
	Количество выдаваемого моющего средства слишком велико. ▶ В качестве быстрого решения: смешайте одну столовую ложку кондиционера для белья с 0,5 л воды и вылейте смесь в левое отделение (не используйте для верхней, спортивной и пуховой одежды). ▶ Для следующего цикла стирки с той же загрузкой уменьшите количество моющего средства.
	На сливной шланг установлен неавторизованный удлинитель.

Неисправность	Причина и устранение неисправностей
	<ul style="list-style-type: none"> ▶ Снимите недопустимый удлинитель со сливного шланга. Подключение устройства
"E:36 / -25 / -26"	<p>Забит водяной насос.</p> <ul style="list-style-type: none"> ▶ Смотрите инструкцию «Чистка водяного насоса»
	<p>Давление воды слишком низкое. Решение проблемы невозможно.</p>
	<p>Забиты фильтры в водопроводе.</p> <ul style="list-style-type: none"> ▶ Очистите фильтры в системе подачи воды.
	<p>Водяной клапан закрыт.</p> <ul style="list-style-type: none"> ▶ Откройте водопроводный кран
	<p>Шланг подачи воды перекручен или перерезан.</p> <ul style="list-style-type: none"> ▶ Убедитесь, что наливной шланг не перекручен и не перерезан.
<p>Мигает </p>	<p>Система контроля напряжения обнаруживает несанкционированные перепады напряжения.</p> <ul style="list-style-type: none"> ▶ Устранение неполадок невозможно. <p>Примечание. Когда питание будет восстановлено, программа продолжит работу в обычном режиме.</p>
	<p>Падение напряжения может продлить программу.</p> <ul style="list-style-type: none"> ▶ Устранение неполадок невозможно.
<p>Мигает </p>	<p>Падение напряжения может продлить программу.</p> <ul style="list-style-type: none"> ▶ Устранение неполадок невозможно.
<p>Светится </p>	<p>Температура слишком высокая.</p> <ul style="list-style-type: none"> ▶ Дождитесь снижения температуры. ▶ Смотрите инструкцию «Прервать программу»
	<p>Уровень воды слишком высок.</p> <ul style="list-style-type: none"> ▶ Запустите программу «Слив».
	<p>Белье застряло в двери.</p> <ol style="list-style-type: none"> 1. Откройте дверь снова. 2. Удалите застрявшее белье. 3. Закройте дверь. 4. Нажмите кнопку «Старт/Добавить белье», чтобы запустить программу.
<p>Мигает </p>	<p>Дверь не закрыта.</p> <ol style="list-style-type: none"> 1. Закройте дверь. 2. Нажмите кнопку «Старт/Добавить белье», чтобы запустить программу.
<p>Все остальные коды ошибок</p>	<p>Неисправность в работе</p> <ul style="list-style-type: none"> ▶ Вызовите сервисную службу.
Операционные нарушения	
<p>Устройство не работает</p>	<p>Штекер соединительного кабеля не вставлен.</p> <ul style="list-style-type: none"> ▶ Подключите устройство к источнику питания
	<p>Неисправен предохранитель.</p> <ul style="list-style-type: none"> ▶ Проверьте предохранитель в блоке предохранителей
	<p>Отключение электричества.</p> <ul style="list-style-type: none"> ▶ Проверьте, работают ли другие устройства и освещение помещения.
<p>Программа запускается.</p>	<p>Не нажата кнопка «Старт/Добавить белье».</p> <ul style="list-style-type: none"> ▶ Нажмите Старт/Добавить белье.
	<p>Дверь не закрыта.</p>

Неисправность	Причина и устранение неисправностей
	<p>1. Закройте дверь. 2. Нажмите кнопку «Старт/Добавить белье», чтобы запустить программу.</p> <p>Блокировка от детей активирована. ▶ Отключить блокировку от детей</p> <p>Активировано отсрочка запуска ▶ Проверьте, активирован ли режим отсрочка запуска</p> <p>Белье застряло в двери. 1. Откройте дверь снова. 2. Удалите застрявшее белье. 3. Закройте дверь. 4. Нажмите кнопку «Старт/Добавить белье», чтобы запустить программу.</p>
Дверца прибора не открывается	<p>Активировано – —. ▶ Продолжите выполнение программы, выбрав Отжим или Слив и нажав Старт/Добавить белье. → Смотрите инструкцию "Продолжение программы при остановке отжима"</p> <p>Температура слишком высокая. ▶ Подождите, пока температура не упадет. → Смотрите инструкцию "Отменить программу"</p> <p>Уровень воды слишком высок. ▶ Запустите программу «Слив».</p> <p>Сбой питания. ▶ Откройте дверь с помощью аварийной разблокировки.</p>
Вода после стирки не сливается	<p>Сливная труба или сливной шланг забиты. ▶ Очистите сливную трубу и сливной шланг.</p> <p>Сливная труба или сливной шланг согнуты или зажаты ▶ Убедитесь, что наливной шланг не перекручен и не зажат.</p> <p>Забит водяной насос. → Смотрите инструкцию «Чистка водяного насоса»</p> <p>Активировано – —. ▶ Продолжите выполнение программы, выбрав Отжим или Слив и нажав Старт/Добавить белье. → Смотрите инструкцию "Продолжение программы при остановке отжима"</p> <p>Сливной шланг подсоединен слишком высоко. ▶ Установите сливной шланг на высоте не более 1 м.</p> <p>Количество выдаваемого моющего средства слишком велико. ▶ В качестве быстрого решения: смешайте одну столовую ложку кондиционера для белья с 0,5 л воды и вылейте смесь в левое отделение (не используйте для верхней, спортивной и пуховой одежды). ▶ Для следующего цикла стирки с той же загрузкой уменьшите количество моющего средства</p> <p>На сливной шланг установлен неавторизованный удлинитель. ▶ Снимите недопустимый удлинитель со шланга подачи воды. Подключение устройства</p>
Устройство не набирает воду. Моющее средство не	<p>Не нажата кнопка «Старт/Добавить белье». ▶ Нажмите «Старт» / «Добавить белье».</p> <p>Забиты фильтры в водопроводе.</p>

Неисправность	Причина и устранение неисправностей
смывается в барабан	<p>▶ Очистите фильтры в системе подачи воды</p> <p>Водяной клапан закрыт.</p> <p>▶ Откройте водопроводный кран</p> <p>Шланг подачи воды перекручен или перерезан.</p> <p>▶ Убедитесь, что наливной шланг не перекручен и не перерезан</p>
Многократное начало отжима	<p>Система контроля дисбаланса пытается устранить неравномерное распределение белья в машине, заново распределяя бельё.</p> <p>▶ Не является неисправностью – никаких действий не требуется.</p> <p>Заметка: Загружайте в барабан одновременно крупные и мелкие предметы белья. Бельё различного размера лучше распределяется в барабане во время отжима.</p>
Продолжительность программы изменяется во время процесса стирки	<p>Выполнение программы оптимизируется автоматически. Это может привести к изменению продолжительности программы.</p> <p>▶ Не является неисправностью – никаких действий не требуется.</p> <p>Система контроля дисбаланса пытается устранить неравномерное распределение белья в машине, заново распределяя бельё.</p> <p>▶ Не является неисправностью – никаких действий не требуется</p> <p>Заметка: Загружайте в барабан одновременно крупные и мелкие предметы белья. Бельё различного размера лучше распределяется в барабане во время отжима</p> <p>Система контроля пенообразования запускает цикл полоскания в случае повышенного пенообразования.</p> <p>▶ Не является неисправностью – никаких действий не требуется</p>
В барабане не видно воды.	<p>Вода ниже видимой области.</p> <p>▶ Не является неисправностью – никаких действий не требуется.</p> <p>▶ Во время работы не заливайте в прибор дополнительную воду</p>
Резкие толчки барабана после запуска программы	<p>Причиной является внутренняя проверка двигателя.</p> <p>▶ Не является неисправностью – никаких действий не требуется</p>
В ячейке  содержатся остатки воды.	<p>Вставка ячейки  засорена.</p> <p>→ Смотрите инструкцию "Очистка кюветы для моющих средств"</p>
Вибрация и перемещение прибора во время отжима	<p>Прибор установлен некорректно.</p> <p>▶ Выравнивание прибора</p> <p>Ножки прибора не зафиксированы.</p> <p>▶ Зафиксируйте ножки прибора. Выравнивание прибора</p> <p>Транспортировочные крепления не сняты.</p> <p>▶ Снятие транспортировочных креплений</p>
Барабан вращается, но машина не набирает воду.	<p>Контроль загрузки активен.</p> <p>▶ Не является неисправностью, никаких действий не требуется.</p> <p>Заметка: Контроль загрузки может продолжаться до 2 ми-нут.</p>
Повышенное пенообразование	<p>Количество выдаваемого моющего средства слишком велико.</p> <p>▶ В качестве быстрого решения: смешайте одну столовую ложку кондиционера для белья с 0,5 л воды и вылейте смесь в левое отделение (не используйте для верхней, спортивной и пуховой одежды).</p> <p>▶ Для следующего цикла стирки с той же загрузкой уменьшите количество моющего</p>

Неисправность	Причина и устранение неисправностей
	средства.
Прибор не достигает высокой скорости отжима	Установлена низкая скорость отжима. ► Выберите более высокую скорость отжима для следующего цикла стирки.
	Система контроля баланса пытается сбалансировать баланс, уменьшая скорость отжима. ► Перераспределите белье в барабане. Примечание. По возможности загружайте в барабан большие и маленькие вещи для стирки. Предметы разного размера лучше распределяются при отжиме. ► Запустите программу «Отжим».
Программа отжима не запускается	Сливная труба или сливной шланг забиты. ► Очистите сливную трубу и сливной шланг
	Сливная труба или сливной шланг перегнуты или зажаты. ► Убедитесь, что наливной шланг не перекручен и не зажат.
	Система контроля дисбаланса компенсирует неравномерное распределение белья в машине, уменьшая скорость отжима. ► Заново распределите бельё в барабане. Заметка: По возможности загрузите в барабан одновременно крупные и мелкие предметы белья. Бельё различного размера лучше распределяется в барабане во время отжима. ► Запустите программу Отжим
Шум, свистящий звук	Вода под давлением подается в отсек для моющих средств. ► Неисправностей нет – нормальный шум при работе.
Громкие звуки во время отжима	Устройство не выровнено должным образом. ► Выравнивание устройства
	Ножки прибора не зафиксированы. ► Зафиксируйте ножки прибора. Выравнивание прибора
	Транспортировочные крепления не сняты. ► Снятие транспортировочных креплений
Дребезжащий шум в откачивающем насосе	В откачивающий насос попали посторонние предметы. →Смотрите инструкцию "Очистка откачивающего насоса"
Ритмический шум всасывания	Откачивающий насос активен, откачивается раствор моющего средства. ► Не является неисправностью – обычный шум при нормальной работе прибора.
Сминание тканей.	Слишком высокая скорость отжима. ► Выберите более низкую скорость отжима для следующего цикла стирки.
	Загружено слишком много белья. ► Для следующего цикла стирки уменьшите объем загрузки.
	Выбрана неправильная программа для данного типа ткани. ► Выберите программы, подходящие для данного типа ткани.
Моющее средство или кондиционер капает с манжеты и собирается на дверце или в складке манжеты	Слишком много моющего средства/смягчителя ткани в отсеке для моющих средств. ► При дозировании жидких моющих средств и кондиционеров для белья соблюдайте маркировку в отсеке для моющих средств и не используйте больше

Неисправность	Причина и устранение неисправностей
Результат отжима неудовлетворителен. Белье слишком мокрое/слишком влажное	Установлена низкая скорость отжима. ► Выберите более высокую скорость отжима для следующего цикла стирки. ► Запустите программу «Отжим».
Результат отжима неудовлетворителен. Белье слишком мокрое/слишком влажное	Сливная труба или сливной шланг забиты. ► Очистите сливную трубу и сливной шланг
	Сливная труба или сливной шланг перегнуты или зажаты. ► Убедитесь, что наливной шланг не перекручен и не зажат.
	Система контроля дисбаланса компенсирует неравномерное распределение белья в машине, уменьшая скорость отжима. ► Заново распределите бельё в барабане. Заметка: По возможности загрузите в барабан одновременно крупные и мелкие предметы белья. Бельё различного размера лучше распределяется в барабане во время отжима. ► Запустите программу Отжим
	Система контроля дисбаланса прервала отжим вследствие неравномерного распределения белья в машине. ► Заново распределите бельё в барабане. Заметка: По возможности загрузите в барабан одновременно крупные и мелкие предметы белья. Бельё различного размера лучше распределяется в барабане во время отжима. ► Запустите программу Отжим.
Остатки моющего средства на влажном белье	Моющие средства могут содержать нерастворимые в воде вещества, которые оседают на белье. ► Запустите программу полоскания
Остатки моющего средства на сухих тканях	Моющее средство может содержать нерастворимые в воде вещества, которые скапливаются на белье. ► Очистите щеткой бельё после стирки и сушки
Течет вода из шланга подачи воды	Шланг подачи воды установлен некорректно/неплотно. 1. Правильно установите шланг подачи воды. Шланг для подачи воды подсоедините к водопроводному крану 2. Затяните винтовое крепление.
Из сливного шланга течет вода.	Сливной шланг поврежден. ► Замените поврежденный сливной шланг.
	Сливной шланг подсоединен некорректно. ► Правильно подсоедините сливной шланг. Варианты подключения слива воды
Присутствуют неприятные запахи в устройстве	Влажность и остатки моющих средств могут способствовать размножению бактерий. Смотрите инструкцию ► Смотрите инструкцию "Очистка барабана" ► Если вы не используете прибор, то оставьте дверцу и кювету для моющих средств открытыми, чтобы остатки воды высохли

17.1 Аварийная разблокировка

Разблокировка дверцы

Требование: Откачивающий насос пуст

- ВНИМАНИЕ!** Вытекающая вода может причинить материальный ущерб.

► Не открывайте дверцу до тех пор, пока через стекло дверцы видна вода.

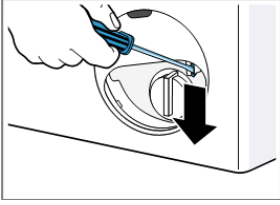

- ✓ Защелка дверцы разблокирована.
- 2. Установите и зафиксируйте дверцу для технического обслуживания.
- 3. Закройте дверцу для технического обслуживания

18. Транспортировка, хранение и утилизация

В этом разделе описывается, как подготовить устройство к транспортировке и хранению. Здесь вы также можете найти информацию о том, как утилизировать бывшие в употреблении устройства

18.1 Разборка устройства

1. Закройте водопроводный кран.
2. "Опорожнение шланга подачи воды"
3. Выключите прибор.
4. Выньте вилку прибора из розетки
5. Слейте оставшуюся воду после стирки.
6. Отсоедините шланги

18.2 Установка транспортной защиты

Зафиксируйте устройство для транспортировки с помощью транспортных замков, чтобы избежать повреждений.

1. Снимите 4 заглушки.
- При необходимости используйте отвертку, чтобы снять заглушки.



Сохраните заглушки.

2. Установите 4 втулки.

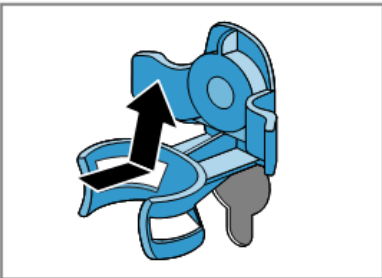

3. Установите все винты 4 транспортных фиксаторов и слегка затяните их.

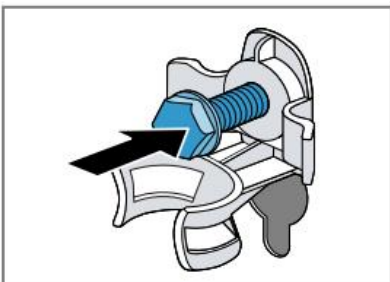

4. Поместите соединительный кабель в держатель ^① и с помощью гаечного ключа размер 13 с плоской головкой, затяните все 4 крепежных винта ^②.

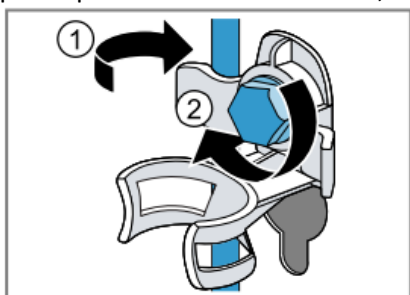

5. Поместите шланг в держатель

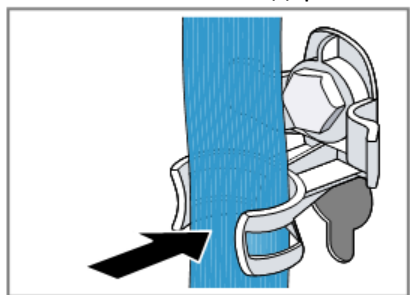

18.3 Повторный ввод прибора в эксплуатацию

► Снимите транспортировочные фиксаторы.

18.4 Утилизация использованного устройства

Утилизация в соответствии с экологическими нормами обеспечивает возможность вторичного использования ценных сырьевых материалов.



ПРЕДУПРЕЖДЕНИЕ

Риск получения травмы!

Дети могут запереться внутри прибора и подвергнуть себя смертельной опасности.

► Не устанавливайте прибор за дверь, если она будет мешать свободному открыванию дверцы прибора.

► На отслуживших приборах отсоедините вилку сетевого кабеля, после чего разрежьте сетевой кабель и приведите в негодность замок дверцы прибора, чтобы дверца более не могла закрываться.

1. Выньте из розетки вилку сетевого кабеля.

2. Обрежьте сетевой кабель прибора.

3. Утилизируйте прибор в соответствии с экологическими нормами

Сведения о возможных способах утилизации можно получить в специализированном торговом предприятии, а также в районных или городских органах управления



Это устройство маркировано в соответствии с Европейской директивой 2012/09/ЕС и Законом Польши от 29 июля 2005 г. «Об отходах электрического и электронного оборудования» (ОЖ 2005 г. № 180, ст. 1495) с символом перечеркнутого контейнера для отходов. Такая маркировка информирует о том, что данное оборудование по истечении срока его использования нельзя утилизировать вместе с другими бытовыми отходами.

Пользователь обязан сдать его в пункты приема бывшего в употреблении электрического и электронного оборудования. Сборщики, в том числе местные пункты приема, магазины и муниципальные образования, создают соответствующую систему, позволяющую вернуть это оборудование. Правильное обращение с бывшим в употреблении электрическим и электронным оборудованием способствует предотвращению вредных для здоровья человека и окружающей природной среды последствий, возникающих в результате наличия опасных компонентов и неправильного хранения и обработки такого оборудования.

19. Сервис

Если у пользователя возникают вопросы по использованию устройства, он не может самостоятельно устранить помехи или устройство требует ремонта, ему следует обратиться в наш сервис. Многие проблемы можно решить, опираясь на информацию, для устранения неполадок. Если это невозможно, обратитесь в нашу службу. Мы отремонтируем устройство с использованием оригинальных запасных частей обученными специалистами по обслуживанию как в течение гарантийного срока, так и после него. Функционально важные оригинальные запасные части в соответствии с соответствующими нормами экологического дизайна доступны в нашем сервисе в течение не менее 10 лет с даты размещения устройства на рынке в Европейской экономической зоне.

Примечание. В соответствии с условиями гарантии производителя услуга предоставляется бесплатно.

Подробную информацию о сроке и условиях гарантии можно получить в нашем сервисе, у продавца устройства или на нашем сайте. При обращении в сервис сообщите номер продукта (E-Nr.) и серийный номер (FD) устройства. Контактные данные сервисной службы можно найти здесь, в прилагаемом списке сервисных центров или на нашем сайте.

Внимание: Самостоятельный или непрофессиональный ремонт может отрицательно сказаться на безопасности и привести к аннулированию гарантии.

19.1 Номер продукта (E-Nr) и серийный номер (FD)

Номер продукта (E-Nr) и заводской номер (FD) можно найти на паспортной табличке устройства.

В зависимости от модели заводская табличка расположена:

- ✓ на внутренней стороне двери.
- ✓ внутри люка для техобслуживания.
- ✓ на задней панели устройства

Чтобы быстро найти данные прибора и номер телефона сервисной службы, вы можете записать эти данные

20. Параметры потребления

Данные о потреблении Следующая информация предоставлена в соответствии с Директивой ЕС по экодизайну. Значения, указанные для других программ, таких как Eco 40-60, являются ориентировочными и определяются на основе применимого стандарта EN60456.

Программа	Загрузка (кг)	Продолжительность Программы (ч:мин) ¹	Потребление энергии (кВт/цикл) ¹	Потребление воды (л/цикл) ¹	Макс. температура (°C) 5 мин ¹	Скорость отжима (об/мин) ¹	Остаточная влажность (%) ¹
Eco 40-60 ²	9,0	3:37	1,245	61,0	50	1166	50
Eco 40-60 ²	4,5	2:52	0,590	45,0	33	1200	50
Eco 40-60 ²	2,5	2:33	0,195	30,0	24	1200	54
Хлопок 20°C	9,0	3:28	0,370	90,0	23	1200	54
Хлопок 40°C	9,0	3:28	1,350	90,0	45	1200	54
Хлопок 60°C	9,0	3:28	1,450	90,0	55	1200	54
Хлопок 40°C + Предварительная стирка	9,0	3:58	1,400	102,0	45	1200	54
Синтетика 40°C	4,0	2:28	0,780	61,0	44	1200	27
Смеш./Быстр	4,0	0:59	0,620	44,0	41	1200	56
Шерсть 30°C	2,0	0:4	0,200	40,0	22	800	25

¹ Фактические значения могут отличаться в зависимости от давления воды, жесткости воды и температуры воды на входе, температуры окружающей среды, типа и степени загрязнения белья, используемого моющего средства, перепадов напряжения в электросети и выбранных дополнительных функций.

² Программа испытаний в соответствии с Директивой ЕС по экодизайну и Директивой ЕС по энергетической маркировке для использования с холодной водой (15°C).

21. Технические данные

Здесь вы найдете цифры и факты, относящиеся к вашему прибору.

Высота прибора	85,0 см
Ширина прибора	59,8 см
Глубина прибора	59,0 см
Вес	80 кг ¹
Максимальный объём загрузки	9 кг
Напряжение сети	220 - 240 V, 50 Hz
⇒ Минимальный номинал предохранителя	10 A
Номинальная мощность	2300 W
Потребляемая мощность	Выключенный режим: 0,10 Вт Устройство не выключено: 0,50 Вт
Давление воды	Минимум: 100 кПа (1 бар) Максимум: 1000 кПа (10 бар)
Длина шланга подачи воды	150 см
Длина сливного шланга	150 см
Длина сетевого кабеля	210 см

¹В зависимости от оснащения устройства

Подробная информация о вашей модели доступна в Интернете по адресу <https://energyla-bel.bsh-group.com>¹
Этот интернет-адрес содержит ссылку на официальную базу данных продуктов EU EPREL, интернет-адрес которой еще не был опубликован на момент написания этого документа. Пожалуйста, следуйте инструкциям по поиску модели. Идентификатор модели получается из символов, предшествующих косой черте в номере продукта (E-Nr.) на паспортной табличке. В качестве альтернативы идентификатор модели можно найти в первой строке энергетической этикетки ЕС.

¹Применяется только к странам Европейской экономической зоны

Robert Bosch Hausgeräte GmbH
Carl-Wery-Straße 34
81739 München
GERMANY